

防音サッシ

FNS-100AT	引違い窓	P.491
	外動片引き窓	P.493
	外動両袖片引き窓	P.495
FNS-100	引違い窓	P.497
	外動片引き窓	P.499
	外動両袖片引き窓	P.501
FP-AT100	外開き窓	P.503
	たてすべり出し窓	P.504
	突出し窓	P.505
	たて軸回転窓	P.506
	外倒し排煙窓	P.507
	突出し排煙窓	P.509
	インペイ式外倒し排煙窓	P.511
	インペイ式突出し排煙窓	P.513
	FIX窓	P.514
FE-Nキップドレ=100 内倒し 内開き窓		P.515
	FEヘーベシーベ 大型引戸	P.517
	大型片引き戸	P.519
	専用網戸	P.520
全開口サッシ	折りたたみ窓	P.521
FDB-100N	防音ドア	P.523
段窓無目	段窓バリエーション	P.525
	無目バリエーション	P.527

2022年9月
販売終了

断熱
防音サッシ

防音サッシ

一般サッシ

共通商品

BL認定サッシ

断熱
防音サッシ
(防火)

防音サッシ
(防火)

共通商品
(防火)

アルミ樹脂
複合サッシ

パリアフリー
サッシ

換気商品

ブラインド
内蔵サッシ

出窓

収納型網戸

マンション
関連商品

共通付属品

その他の
商品

納まり参考図

引違い窓

ガラス溝幅

24mm

乾式枠



※本図の障子はZBタイプを示します。他の障子バリエーションについては、障子使用区分をご参照願います。

性能仕様

耐風圧性	S-5 (2400Pa)
	S-6 (2800Pa)
	S-7 (3600Pa)
	<4500Pa> <5400Pa>
気密性	A-4 (2等級線)
水密性	W-5 (500Pa) ^{※1}
	<1000Pa> ^{※2}
遮音性	T-2 (30等級線) ^{※3}
はずれ止め	上枠に標準装備 (脱落防止用)

※1 W-5: 耐風圧性S-5~S-7の場合。
 ※2 1000Pa: 耐風圧性<4500Pa>~<5400Pa>の場合。
 ※3 遮音性能についての詳細はP.11をご参照願います。

関連ページ

標準クレセント	P. 18
網戸	P. 537
連窓方立	P. 540
共通付属品	P. 738
納まり参考図	P. 750

■クレセント出幅寸法
A=74mm

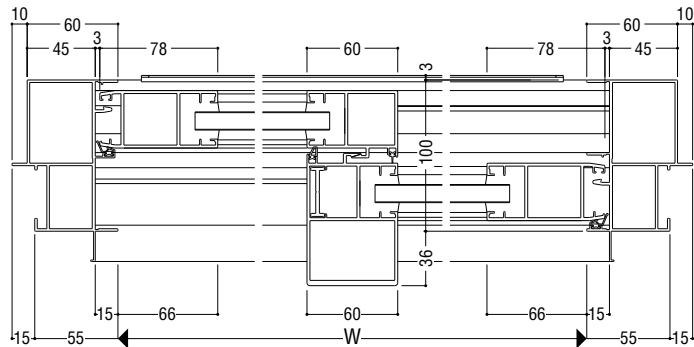
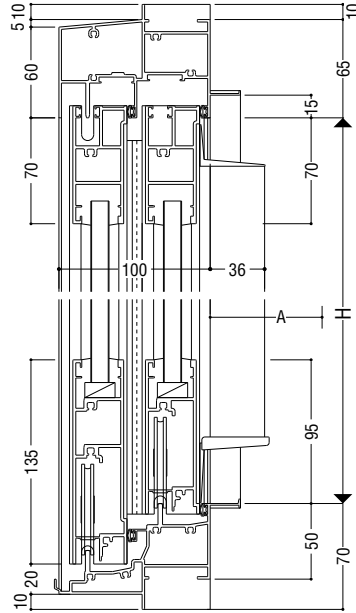

製作制限 ※障子1枚の重量が85kg以下の場合にはZAB、85kgを超える場合にはZBタイプとなります。

S-5 (2400Pa)

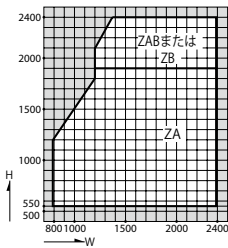

S-6 (2800Pa)

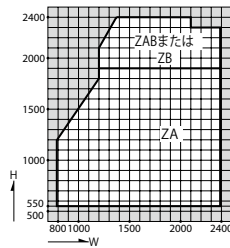

S-7 (3600Pa)

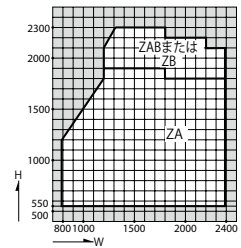

<4500Pa>

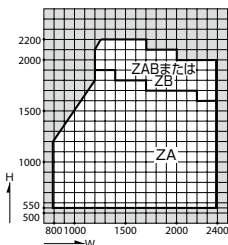

<5400Pa>

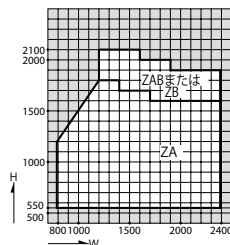

RC 枠

面付け枠

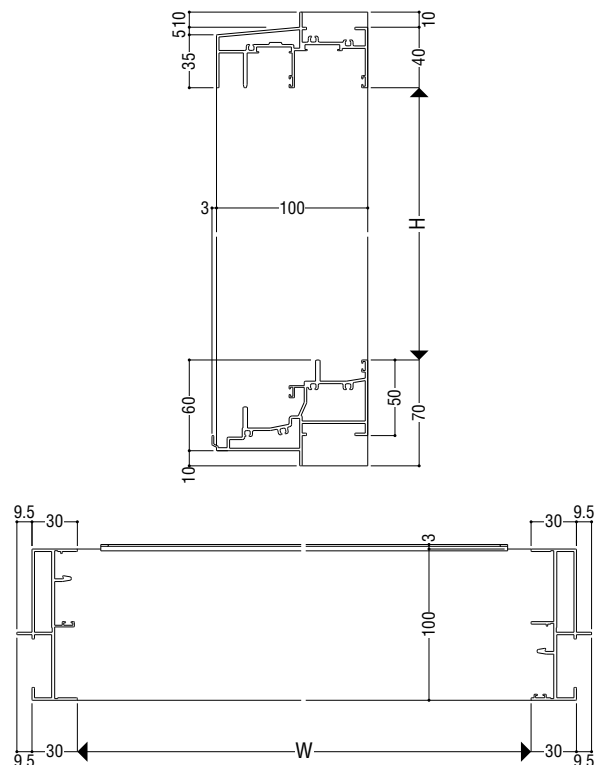
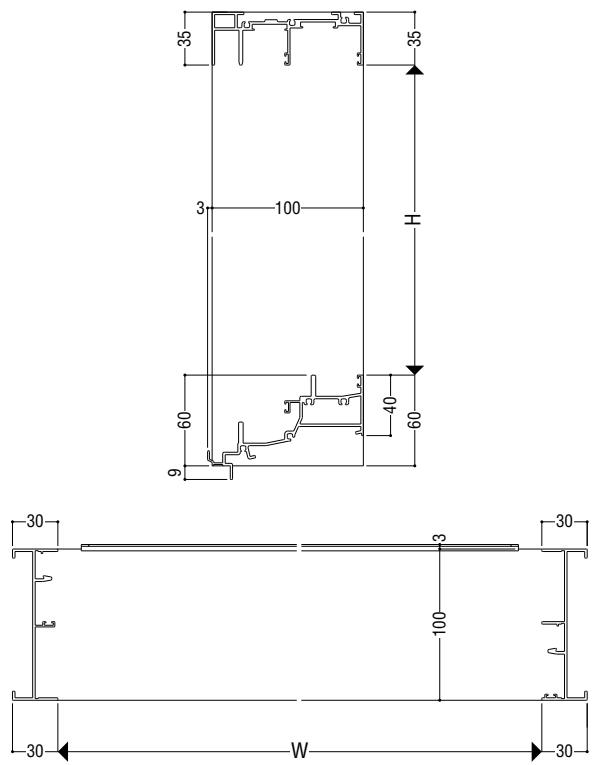

障子使用区分 ※上框は共通です。

	ZAタイプ	ZABタイプ	ZBタイプ
召合せ部			
戸先框			
下框			
中棧			

- 断熱防音サッシ
- 防音サッシ
- 一般サッシ
- 共通商品
- BL認定サッシ
- 断熱防音サッシ(防火)
- 防音サッシ(防火)
- 共通商品(防火)
- アルミ樹脂複合サッシ
- パリアフリー
- 換気商品
- ブラインド内蔵サッシ
- 出窓
- 収納型網戸
- 関連商品
- 共通付属品
- 商品
- その他の
- 納まり参考図

外動片引き窓

ガラス溝幅 **24mm**

乾式枠



性能仕様

耐風圧性	S-5 (2400Pa)
	S-6 (2800Pa)
	S-7 (3600Pa)
	<4500Pa> <5400Pa>
気密性	A-4 (2等級線)
水密性	W-5 (500Pa) ^{※1}
	<1000Pa> ^{※2}
遮音性	T-2 (30等級線) ^{※3}
はずれ止め	上枠に標準装備 (脱落防止用)

※1 W-5: 耐風圧性S-5~S-7の場合。
 ※2 1000Pa: 耐風圧性<4500Pa>~<5400Pa>の場合。
 ※3 遮音性能についての詳細はP.19をご参照願います。

関連ページ

標準クレセント	P. 18
網戸	P. 538
連窓方立	P. 540
共通付属品	P. 738
納まり参考図	P. 750

中骨強度制限表

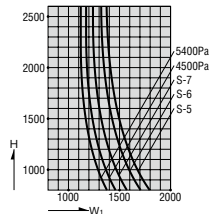

※本図の障子はZBタイプを示します。他の障子バリエーションについては、障子使用区分をご参照願います。

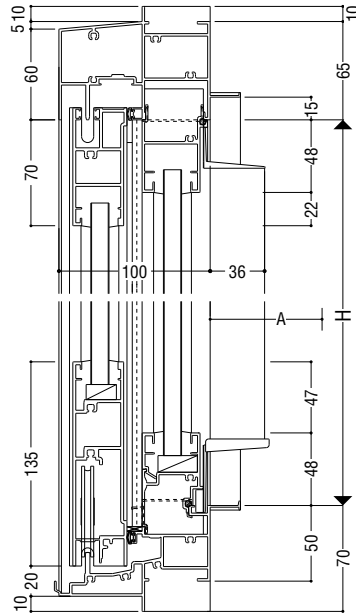

■クレセント出幅寸法
A=74mm

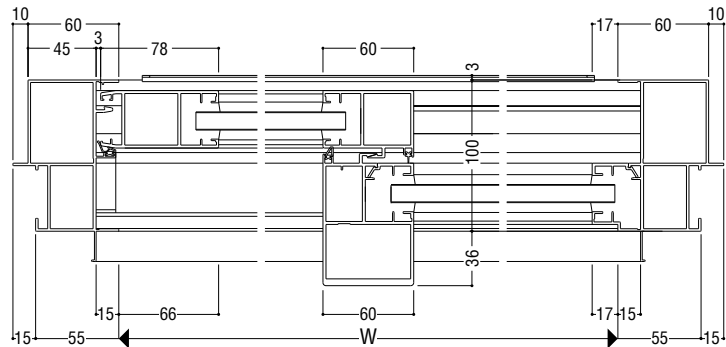

製作制限 ※障子1枚の重量が85kg以下の場合ZAB、85kgを超える場合はZBタイプとなります。
 ※FIX部W寸法が障子W寸法を超える場合、当社営業窓口までご相談ください。

S-5 (2400Pa)

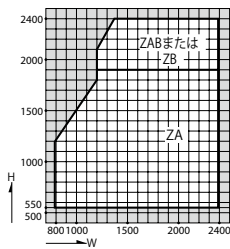

S-6 (2800Pa)

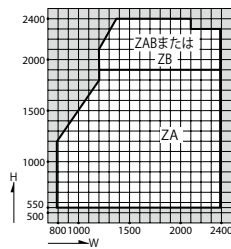

S-7 (3600Pa)

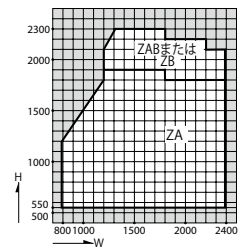

<4500Pa>

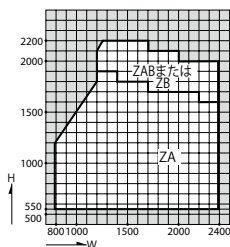

<5400Pa>

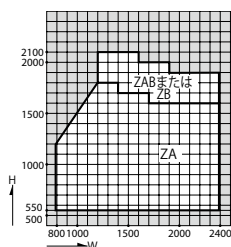

断熱防音サッシ
 防音サッシ
 一般サッシ
 共通商品
 BL認定サッシ
 断熱防音サッシ (防火)
 防音サッシ (防火)
 共通商品 (防火)
 複合サッシ
 アルミ樹脂
 バリアフリー
 換気商品
 フラット
 出窓
 収納型網戸
 マンション
 共通付属品
 その他の
 納まり参考図

RC 枠

面付け枠

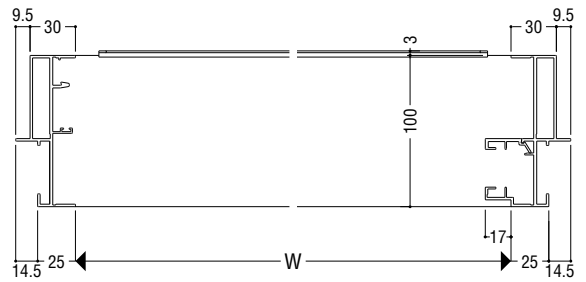
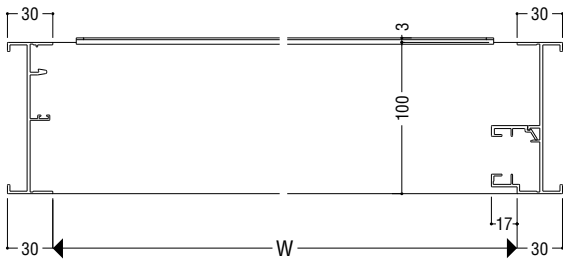
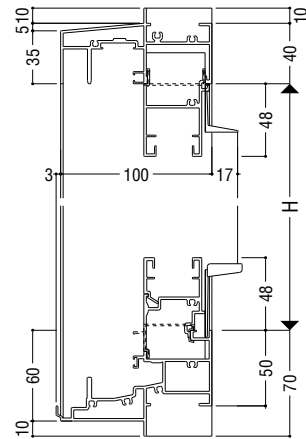
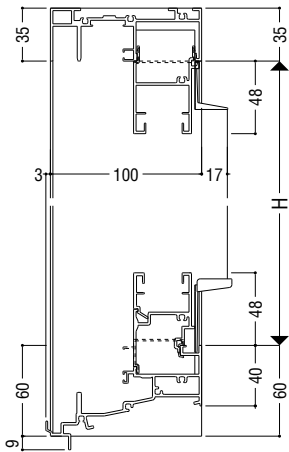

障子使用区分 ※上框は共通です。

	ZAタイプ	ZABタイプ	ZBタイプ
合わせ部			
戸先框			
下框			
中棧			

- 断熱防音サッシ
- 防音サッシ
- 一般サッシ
- 共通商品
- BL認定サッシ
- 断熱防音サッシ(防火)
- 防音サッシ(防火)
- 共通商品(防火)
- アルミ樹脂複合サッシ
- パリアフリー
- 換気商品
- ブラインド内蔵サッシ
- 出窓
- 収納型網戸
- 関連商品
- 共通付属品
- 商品
- その他の
- 納まり参考図

外動両袖片引き窓

ガラス溝幅

24mm

乾式枠

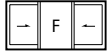

性能仕様

耐風圧性	S-5 (2400Pa)
	S-6 (2800Pa)
	S-7 (3600Pa)
	<4500Pa> <5400Pa>
気密性	A-4 (2等級線)
水密性	W-5 (500Pa) ※1
	<1000Pa> ※2
遮音性	T-1 (25等級線) ※3

はずれ止め 上枠に標準装備(脱落防止用)

- ※1 W-5: 耐風圧性 S-5 ~ S-7 の場合。
- ※2 1000Pa: 耐風圧性 <4500Pa> ~ <5400Pa> の場合。
- ※3 遮音性能についての詳細はP.23をご参照願います。

関連ページ

標準クレセント	P. 18
網戸	P. 538
連窓方立	P. 540
共通付属品	P. 738
納まり参考図	P. 750

中骨強度制限表

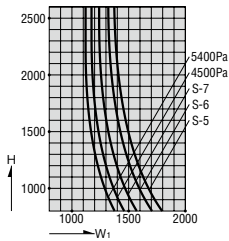

※本図の障子はZBタイプを示します。他の障子バリエーションについては、障子使用区分をご参照願います。

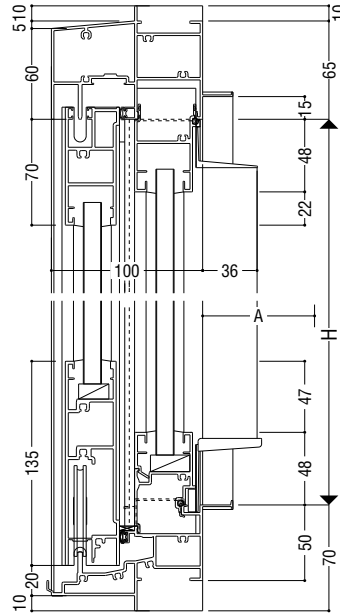

■クレセント出幅寸法
A=74mm

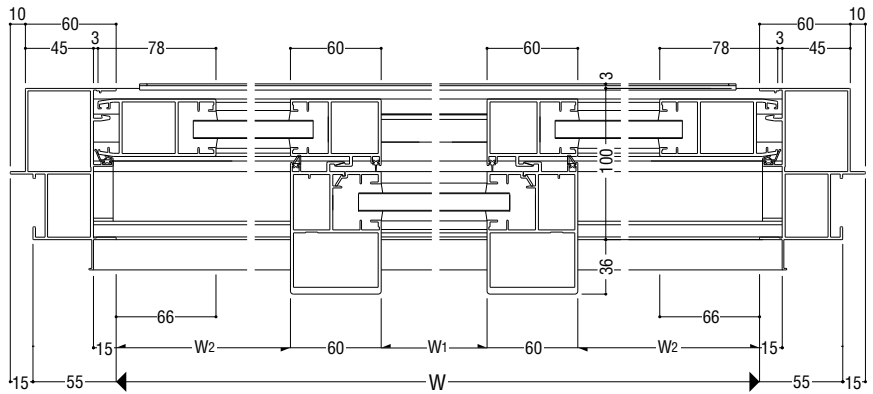

製作制限 ※障子1枚の重量が85kg以下の場合にはZAB、85kgを超える場合にはZBタイプとなります。
※FIX部W寸法が障子W寸法を超える場合、当社営業窓口までご相談ください。

S-5 (2400Pa)

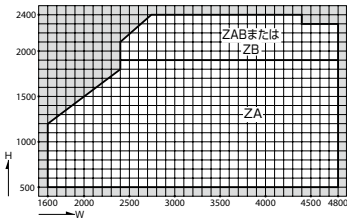

S-6 (2800Pa)

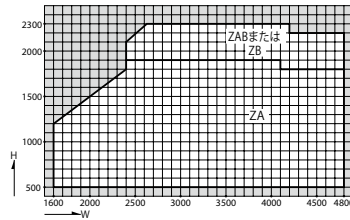

S-7 (3600Pa)

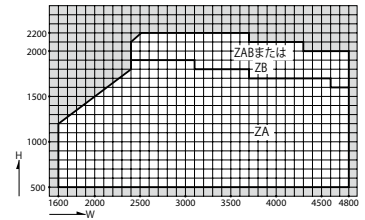

<4500Pa>

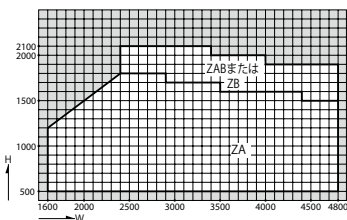

<5400Pa>

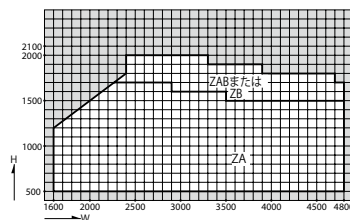

RC 枠

面付け枠

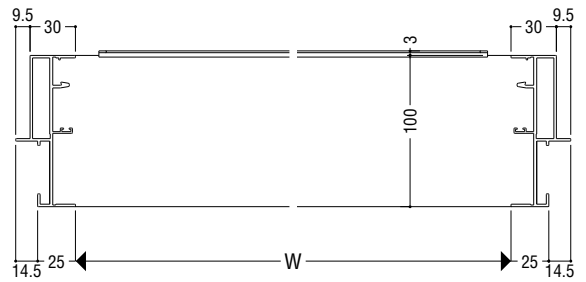
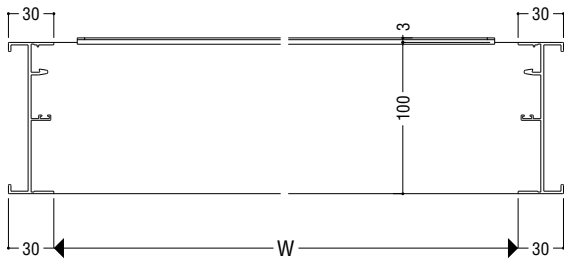
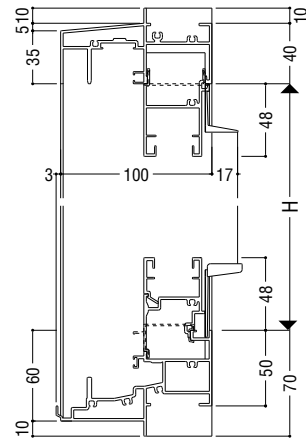
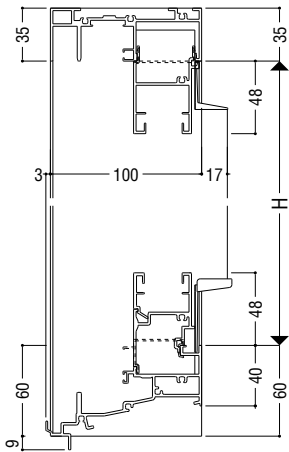

障子使用区分 ※上框は共通です。

	ZAタイプ	ZABタイプ	ZBタイプ
合わせ部			
戸先框			
下框			
中棧			

断熱
防音サッシ

防音サッシ

一般サッシ

共通商品

BL認定サッシ

断熱
防音サッシ (防火)

防音サッシ (防火)

共通商品 (防火)

アルミ樹脂
複合サッシ

サッシ
パリアフリー

換気商品

ブラインド
内蔵サッシ

出窓

収納型網戸

関連商品
マンション

共通付属品

商品
その他の

納まり参考図